



КОМИТЕТ ГРАДОСТРОИТЕЛЬНОЙ ПОЛИТИКИ  
ЛЕНИНГРАДСКОЙ ОБЛАСТИ

ПРИКАЗ

от 01 апреля 2022 года № 42

**Об утверждении проекта межевания территории, расположенной в  
кадастровом квартале 47:20:0907003 в районе ул. Жукова и ул. Октябрьской  
г. Кингисеппа Ленинградской области**

В соответствии со статьями 45, 46 Градостроительного кодекса Российской Федерации, частью 2 статьи 1 областного закона от 07 июля 2014 года № 45-оз «О перераспределении полномочий в области градостроительной деятельности между органами государственной власти Ленинградской области и органами местного самоуправления Ленинградской области», пунктом 2.9 Положения о Комитете градостроительной политики Ленинградской области, утвержденного постановлением Правительства Ленинградской области от 09 сентября 2019 года № 421, на основании обращений администрации муниципального образования «Кингисеппский муниципальный район» Ленинградской области (вх. № 01-20-1/2022 от 10.01.2022, вх. № 01-20-1/2022-1 от 10.01.2022, вх. № 01-20-1/2022-2 от 17.02.2022):

1. Утвердить проект межевания территории, расположенной в кадастровом квартале 47:20:0907003 в районе ул. Жукова и ул. Октябрьской г. Кингисеппа Ленинградской области в составе:

Текстовая часть проекта межевания территории согласно приложению № 1 к настоящему приказу;

Чертеж межевания территории, отображающий границы изменяемых и образуемых земельных участков согласно приложению № 2 к настоящему приказу;

Чертеж межевания территории, отображающий красные линии, линии отступа от красных линий в целях определения мест допустимого размещения зданий, строений, сооружений согласно приложению № 3 к настоящему приказу.

2. Копию настоящего приказа направить главе муниципального образования «Кингисеппское городское поселение» Кингисеппского муниципального района Ленинградской области, в администрацию муниципального образования «Кингисеппский муниципальный район» Ленинградской области, а также разместить на официальном сайте Комитета градостроительной политики Ленинградской области в сети «Интернет».

Первый заместитель председателя Комитета –  
главный архитектор Ленинградской области

С.И. Лутченко

Приложение № 1  
к приказу Комитета градостроительной  
политики Ленинградской области

от 01.04.2022 № 42

Текстовая часть проекта межевания территории

**1. Перечень и сведения о площади образуемых земельных участков, в том числе возможные способы их образования**

В таблице 1 представлен перечень образуемых земельных участков, в том числе возможные способы их образования.

Таблица 1. Перечень и сведения о площади образуемых земельных участков, в том числе возможные способы их образования

№ п.п.	Условный номер земельного участка	Площадь земельного участка, кв. м	Вид разрешенного использования земельного участка	Способ образования земельного участка
<b>Изменяемые земельные участки</b>				
1	47:20:0907003:17	14439	Малоэтажная многоквартирная жилая застройка	-
2	47:20:0907003:5	17529	Среднеэтажная жилая застройка	-
3	47:20:0907003:28	53	Предоставление коммунальных услуг	-
4	47:20:0907003:25	2825	Среднеэтажная жилая застройка	-
<b>Образуемые земельные участки</b>				
1	:17:3У1	3109	Малоэтажная многоквартирная жилая застройка	Образование земельного участка путем раздела с сохранением исходного земельного участка в измененных границах
2	:5:3У1	2764	Среднеэтажная жилая застройка	Образование земельного участка путем раздела с сохранением исходного земельного участка в измененных границах
3	:5:3У2	4325	Среднеэтажная жилая застройка	Образование земельного участка путем раздела с сохранением исходного земельного участка в измененных границах
4	:5:3У3	2869	Среднеэтажная жилая застройка	Образование земельного участка путем раздела с сохранением исходного



				земельного участка в измененных границах
--	--	--	--	--

Границы и координаты образуемых земельных участков в графических материалах проекта межевания территории определены в соответствии с системой координат, используемой для ведения ЕГРН в разрезе кадастрового района - МСК – 47 зона 1.

Таблица 2. Перечень координат изменяемых земельных участков

Номер точки	Координаты	
	X	Y
47:20:0907003:17		
1	374015.50	1286985.78
2	373987.15	1287027.46
3	373993.31	1287031.74
4	374023.41	1287052.65
5	374021.38	1287055.53
6	374020.13	1287054.65
7	373995.31	1287037.40
8	373933.48	1287127.64
9	373958.55	1287144.53
10	373956.87	1287147.00
11	373931.80	1287130.06
12	373873.67	1287213.81
13	373875.57	1287217.83
14	373864.19	1287210.25
15	373867.99	1287210.28
16	373870.84	1287208.24
17	373928.64	1287124.97
18	373902.18	1287107.15
19	373898.77	1287107.89
20	373840.64	1287192.05
21	373842.19	1287195.21
22	373831.81	1287187.80
23	373835.74	1287187.66
24	373838.55	1287185.33
25	373895.59	1287102.82
26	373869.56	1287085.12
27	373866.73	1287084.91
28	373807.90	1287169.65
29	373809.87	1287172.91
30	373798.01	1287164.86
31	373805.09	1287154.35
32	373814.16	1287140.88
33	373816.82	1287139.59
34	373886.77	1287044.01

Номер точки	Координаты	
	X	Y
35	373885.22	1287041.47
36	373874.08	1287034.14
37	373884.08	1287018.95
38	373896.45	1287000.76
39	373896.77	1286993.27
40	373910.98	1286972.86
41	373915.25	1286975.60
42	373929.16	1286984.51
43	373953.11	1286956.71
Общая площадь: 14439 кв. м		
47:20:0907003:5		
1	373896.77	1286993.27
2	373896.45	1287000.76
3	373884.08	1287018.95
4	373874.08	1287034.14
5	373821.47	1286999.53
6	373825.27	1286994.00
7	373819.22	1286989.56
8	373815.02	1286995.29
9	373769.65	1287061.66



Номер точки	Координаты	
	X	Y
10	373760.50	1287055.50
11	373735.81	1287038.88
12	373748.37	1287020.41
13	373702.12	1286988.97
14	373700.71	1286955.35
15	373700.36	1286947.09
16	373698.47	1286917.37
17	373695.84	1286894.65
18	373708.09	1286876.38
19	373714.66	1286873.41
20	373702.07	1286891.33
21	373717.48	1286901.59
22	373723.86	1286905.84
23	373760.69	1286930.35
24	373773.99	1286911.35
25	373744.56	1286892.69
26	373750.42	1286885.16
27	373765.28	1286890.23

Номер точки	Координаты	
	X	Y
28	373813.66	1286906.78
29	373799.02	1286930.08
30	373818.97	1286942.99
31	373854.20	1286965.77
Общая площадь: 17529 кв. м		
47:20:0907003:28		
1	373819.22	1286989.56
2	373825.27	1286994.00
3	373821.47	1286999.53
4	373815.02	1286995.29
Общая площадь: 53 кв. м		
47:20:0907003:25		
1	373874.09	1287268.88
2	373806.92	1287367.70
3	373787.07	1287353.70
4	373852.25	1287259.51
5	373858.23	1287258.36
Общая площадь: 2825 кв. м		

Таблица 3. Перечень координат образуемых земельных участков

Номер точки	Координаты	
	X	Y
:17:3У1		
1	373993.31	1287031.74
2	373978.29	1287053.50
3	373971.64	1287055.08
4	373902.48	1287007.46
5	373900.56	1286998.38
6	373915.25	1286975.60
7	373929.16	1286984.51
8	373987.15	1287027.46
Общая площадь: 3109 кв. м		
:5:3У1		
1	373803.64	1286959.77
2	373788.97	1286980.99
3	373783.42	1286981.70
4	373708.36	1286928.92
5	373723.86	1286905.84
6	373760.69	1286930.35
Общая площадь: 2764 кв. м		
:5:3У2		

Номер точки	Координаты	
	X	Y
1	373797.68	1287002.17
2	373773.63	1287037.58
3	373748.37	1287020.41
4	373702.12	1286988.97
5	373700.71	1286955.35
6	373710.39	1286941.88
7	373785.15	1286993.58
Общая площадь: 4325 кв. м		
:5:3У3		
1	373896.77	1286993.27
2	373896.45	1287000.76
3	373884.08	1287018.95
4	373879.22	1287019.43
5	373807.55	1286969.98
6	373806.50	1286962.27
7	373818.97	1286942.99
8	373854.20	1286965.77
Общая площадь: 2869 кв. м		

**2. Перечень и сведения о площади образуемых земельных участков, которые будут отнесены к территориям общего пользования или имуществу общего пользования, в том числе в отношении которых будет осуществляться резервирование и (или) изъятие для государственных и муниципальных нужд**

В таблице 4 представлен перечень и сведения о площади образуемых земельных участков, которые будут отнесены к территориям или имуществу общего пользования.

Таблица 4. Перечень и сведения о площади образуемых земельных участков, которые будут отнесены к территориям общего пользования или имуществу общего пользования, в том числе в отношении которых будет осуществляться резервирование и (или) изъятие для государственных и муниципальных нужд

№ п.п.	Условный номер образуемого земельного участка	Площадь образуемого земельного участка, кв. м	Вид разрешенного использования образуемого земельного участка	Способ образования земельного участка
1	:17	5411	Улично-дорожная сеть	Образование земельного участка путем раздела с сохранением исходного земельного участка в измененных границах
2	:17:3У2	3033	Благоустройство территории	Образование земельного участка путем раздела с сохранением исходного земельного участка в измененных границах
3	:17:3У3	2888	Благоустройство территории	Образование земельного участка путем раздела с сохранением исходного земельного участка в измененных границах
4	:5	4070	Улично-дорожная сеть	Образование земельного участка путем раздела с сохранением исходного земельного участка в измененных границах
5	:5:3У4	2309	Благоустройство территории	Образование земельного участка путем раздела с сохранением исходного земельного участка в измененных границах
6	:5:3У5	421	Благоустройство территории	Образование земельного участка путем раздела с сохранением исходного земельного участка в измененных границах



7	:5:3У6	671	Благоустройство территории	Образование земельного участка путем раздела с сохранением исходного земельного участка в измененных границах
8	:5:3У7	100	Благоустройство территории	Образование земельного участка путем раздела с сохранением исходного земельного участка в измененных границах
9	:3У1	437	Благоустройство территории	Образование из земель, находящихся в государственной или муниципальной собственности
10	:3У2	3617	Благоустройство территории	Образование из земель, находящихся в государственной или муниципальной собственности
11	:3У3	8744	Улично-дорожная сеть	Образование из земель, находящихся в государственной или муниципальной собственности
12	:3У4	1427	Благоустройство территории	Образование из земель, находящихся в государственной или муниципальной собственности
13	:3У5	2256	Благоустройство территории	Образование из земель, находящихся в государственной или муниципальной собственности
14	:3У6	197	Благоустройство территории	Образование из земель, находящихся в государственной или муниципальной собственности

В таблице 5 представлен перечень координат образуемых земельных участков, которые будут отнесены к территориям общего пользования или имуществу общего пользования.

Таблица 5. Перечень координат образуемых земельных участков, которые будут отнесены к территориям общего пользования или имуществу общего пользования

Номер точки	Координаты	
	X	Y
	:17	
1	374023.41	1287052.65
2	374021.38	1287055.53
3	374020.13	1287054.65
4	373995.31	1287037.40

Номер точки	Координаты	
	X	Y
5	373933.48	1287127.64
6	373958.55	1287144.53
7	373956.87	1287147.00
8	373931.80	1287130.06
9	373873.67	1287213.81

Номер точки	Координаты	
	X	Y
10	373875.57	1287217.83
11	373864.19	1287210.25
12	373867.99	1287210.28
13	373870.84	1287208.24
14	373928.64	1287124.97
15	373902.18	1287107.15
16	373898.77	1287107.89
17	373840.64	1287192.05
18	373842.19	1287195.21
19	373831.81	1287187.80
20	373835.74	1287187.66
21	373838.55	1287185.33
22	373895.59	1287102.82
23	373869.56	1287085.12
24	373866.73	1287084.91
25	373807.90	1287169.65
26	373809.87	1287172.91
27	373798.01	1287164.86
28	373805.09	1287154.35
29	373814.16	1287140.88
30	373816.82	1287139.59
31	373886.77	1287044.01
32	373885.22	1287041.47
33	373874.08	1287034.14
34	373884.08	1287018.95
35	373896.45	1287000.76
36	373896.77	1286993.27
37	373910.98	1286972.86
38	373915.25	1286975.60
39	373900.56	1286998.38
40	373902.48	1287007.46
41	373971.64	1287055.08
42	373978.29	1287053.50
43	373993.31	1287031.74
44	373970.68	1287064.15
45	373939.10	1287109.80
46	373934.81	1287111.52
47	373928.45	1287107.81

Номер точки	Координаты	
	X	Y
48	373925.16	1287112.29
49	373920.56	1287108.99
50	373923.58	1287104.85
51	373879.64	1287075.89
52	373897.73	1287048.70
53	373885.99	1287022.45
54	373894.78	1287010.31
55	373899.51	1287009.75
56	373969.39	1287058.45
Общая площадь: 5411 кв. м		
:17:3У2		
1	374015.50	1286985.78
2	373987.15	1287027.46
3	373929.16	1286984.51
4	373953.11	1286956.71
Общая площадь: 3033 кв. м		
:17:3У3		
1	373969.39	1287058.45
2	373970.68	1287064.15
3	373939.10	1287109.80
4	373934.81	1287111.52
5	373928.45	1287107.81
6	373929.07	1287106.96
7	373933.60	1287104.43
8	373943.58	1287089.17
9	373945.34	1287081.58
10	373944.21	1287079.23
11	373930.73	1287070.42
12	373936.15	1287062.31
13	373919.82	1287050.87
14	373914.17	1287059.59
15	373897.73	1287048.70
16	373885.99	1287022.45
17	373894.78	1287010.31
18	373899.51	1287009.75
Общая площадь: 2888 кв. м		
:5		
1	373874.08	1287034.14
2	373821.47	1286999.53



Номер точки	Координаты	
	X	Y
3	373825.27	1286994.00
4	373819.22	1286989.56
5	373815.02	1286995.29
6	373769.65	1287061.66
7	373760.50	1287055.50
8	373773.63	1287037.58
9	373797.68	1287002.17
10	373813.70	1286978.56
11	373804.90	1286972.59
12	373798.94	1286973.61
13	373785.15	1286993.58
14	373710.39	1286941.88
15	373700.71	1286955.35
16	373700.36	1286947.09
17	373698.47	1286917.37
18	373695.84	1286894.65
19	373708.09	1286876.38
20	373714.66	1286873.41
21	373702.07	1286891.33
22	373717.48	1286901.59
23	373723.86	1286905.84
24	373708.36	1286928.92
25	373783.42	1286981.70
26	373788.97	1286980.99
27	373803.64	1286959.77
28	373806.50	1286962.27
29	373807.55	1286969.98
30	373879.22	1287019.43
31	373884.08	1287018.95
Общая площадь: 4070 кв. м		
:5:3У4		
1	373813.66	1286906.78
2	373799.02	1286930.08
3	373818.97	1286942.99
4	373806.50	1286962.27
5	373803.64	1286959.77
6	373760.69	1286930.35
7	373773.99	1286911.35
8	373748.28	1286895.05

Номер точки	Координаты	
	X	Y
9	373765.28	1286890.23
Общая площадь: 2309 кв. м		
:5:3У5		
1	373813.70	1286978.56
2	373797.68	1287002.17
3	373785.15	1286993.58
4	373798.94	1286973.61
5	373804.90	1286972.59
Общая площадь: 421 кв. м		
:5:3У6		
1	373773.63	1287037.58
2	373760.50	1287055.50
3	373735.81	1287038.88
4	373748.37	1287020.41
Общая площадь: 671 кв. м		
:5:3У7		
1	373750.42	1286885.16
2	373765.28	1286890.23
3	373748.28	1286895.05
4	373744.56	1286892.69
Общая площадь: 100 кв. м		
:3У1		
1	373895.62	1287237.21
2	373876.06	1287265.98
3	373869.00	1287260.75
4	373868.08	1287255.32
5	373880.86	1287234.33
6	373887.49	1287231.80
Общая площадь: 437 кв. м		
:3У2		
1	373846.06	1287252.54
2	373802.05	1287315.63
3	373766.02	1287292.36
4	373737.95	1287335.14
5	373737.86	1287335.58
6	373735.61	1287332.95
7	373756.26	1287303.17
8	373773.25	1287278.48
9	373772.12	1287277.69



Номер точки	Координаты	
	X	Y
10	373776.62	1287270.98
11	373777.84	1287271.80
12	373781.72	1287266.18
13	373805.37	1287231.89
14	373808.39	1287227.48
15	373812.95	1287230.63
16	373818.99	1287234.47
Общая площадь: 3617 кв. м		
:ЗУЗ		
1	373898.11	1287233.55
2	373895.62	1287237.21
3	373887.49	1287231.80
4	373880.86	1287234.33
5	373868.08	1287255.32
6	373869.00	1287260.75
7	373876.06	1287265.98
8	373874.09	1287268.88
9	373858.23	1287258.36
10	373852.25	1287259.51
11	373787.07	1287353.70
12	373779.73	1287363.82
13	373779.54	1287364.10
14	373776.57	1287362.18
15	373794.43	1287336.15
16	373793.07	1287329.49
17	373802.05	1287315.63
18	373846.06	1287252.54
19	373818.99	1287234.47
20	373823.43	1287227.94
21	373854.90	1287249.33
22	373872.38	1287223.35
23	373841.15	1287201.82
24	373824.57	1287226.26
25	373818.63	1287222.25
26	373812.95	1287230.63
27	373808.39	1287227.48
28	373823.97	1287204.71
29	373822.85	1287203.90
30	373829.67	1287193.91

Номер точки	Координаты	
	X	Y
31	373815.01	1287183.81
32	373813.07	1287186.62
33	373765.42	1287154.15
34	373761.03	1287155.93
35	373756.31	1287160.14
36	373738.30	1287186.31
37	373714.44	1287221.90
38	373703.47	1287239.49
39	373686.30	1287247.50
40	373677.33	1287250.11
41	373672.62	1287251.13
42	373660.05	1287256.82
43	373646.60	1287274.67
44	373623.31	1287259.01
45	373629.15	1287256.95
46	373653.50	1287249.38
47	373658.74	1287247.75
48	373678.05	1287241.74
49	373678.74	1287239.54
50	373695.13	1287233.53
51	373713.72	1287207.13
52	373735.19	1287176.62
53	373738.22	1287178.56
54	373749.84	1287161.07
55	373750.25	1287154.88
56	373730.83	1287139.69
57	373734.34	1287131.29
58	373735.49	1287088.03
59	373709.77	1287070.14
60	373732.04	1287036.93
61	373735.81	1287038.88
62	373714.86	1287069.66
63	373739.47	1287086.49
64	373760.50	1287055.50
65	373769.65	1287061.66
66	373757.17	1287079.92
67	373762.82	1287085.48
68	373761.95	1287087.13
69	373768.49	1287092.17



Номер точки	Координаты	
	X	Y
70	373763.28	1287105.21
71	373814.16	1287140.88
72	373805.09	1287154.35
73	373798.01	1287164.86
74	373809.87	1287172.91
75	373831.81	1287187.80
76	373842.19	1287195.21
77	373864.19	1287210.25
78	373875.57	1287217.83
79	373738.00	1287130.64
80	373762.76	1287147.58
81	373772.45	1287133.04
82	373747.92	1287116.35
Общая площадь: 8744 кв. м		
:ЗУ4		
1	373749.84	1287161.07
2	373738.22	1287178.56
3	373735.19	1287176.62
4	373684.88	1287142.42
5	373690.13	1287134.83

Номер точки	Координаты	
	X	Y
6	373730.83	1287139.69
7	373750.25	1287154.88
Общая площадь: 1427 кв. м		
:ЗУ5		
1	373700.36	1286947.09
2	373700.71	1286955.35
3	373702.12	1286988.97
4	373748.37	1287020.41
5	373735.81	1287038.88
6	373732.04	1287036.93
7	373667.04	1286993.03
8	373687.54	1286968.97
Общая площадь: 2256 кв. м		
:ЗУ6		
1	373911.99	1286939.79
2	373910.61	1286942.70
3	373875.25	1286931.03
4	373856.85	1286924.43
5	373858.57	1286921.40
Общая площадь: 197 кв. м		

Резервирование и изъятие для государственных и муниципальных нужд не предполагается.

### 3. Вид разрешенного использования образуемых земельных участков

Вид разрешенного использования для образуемых земельных участков принят в соответствии с нормами Правил землепользования и застройки муниципального образования «Кингисеппское городское поселение» муниципального образования «Кингисеппский муниципальный район» Ленинградской области, утвержденных приказом комитета по архитектуре и градостроительству Ленинградской области от 07.12.2017 г. № 77 (далее – Правила землепользования и застройки).

Вид разрешенного использования для образуемых земельных участков (территорий) общего пользования присвоен в соответствии с классификатором, утвержденным Приказом Росреестра от 10.11.2020 № П/0412 «Об утверждении классификатора видов разрешенного использования земельных участков» и Правилами землепользования и застройки.

Вид разрешенного использования земельных участков определяется в соответствии с таблицей 1 «Перечень и сведения о площади образуемых земельных участков, в том числе возможные способы их образования»,



таблицей 4 «Перечень и сведения о площади образуемых земельных участков, которые будут отнесены к территориям общего пользования или имуществу общего пользования, в том числе в отношении которых будет осуществляться резервирование и (или) изъятие для государственных и муниципальных нужд».

**4. Целевое назначение лесов, вид (виды) разрешенного использования лесного участка, количественные и качественные характеристики лесного участка, сведения о нахождении лесного участка в границах особо защитных участков лесов (в случае, если подготовка проекта межевания территории осуществляется в целях определения местоположения границ образуемых и (или) изменяемых лесных участков)**

В границах территории, в отношении которой разработан проект межевания территории, лесные участки отсутствуют, ввиду чего данный раздел в настоящем проекте не разрабатывается.

**5. Сведения о границах территории, в отношении которой утвержден проект межевания, содержащие перечень координат характерных точек этих границ в системе координат, используемой для ведения единого государственного реестра недвижимости. координаты характерных точек границ территории, в отношении которой утвержден проект межевания, определяются в соответствии с требованиями к точности определения координат характерных точек границ, установленных в соответствии с градостроительным кодексом для территориальных зон**

Сведения о границах территории, в отношении которой утвержден проект межевания территории, содержащие перечень координат характерных точек этих границ в системе координат, используемой для ведения Единого государственного реестра недвижимости, представлены в таблице 6.

Таблица 6. Перечень координат характерных точек границ территории, в отношении которой утвержден проект межевания территории

Система координат – МСК-47 зона 1

Номер точки	Координаты	
	X	Y
1	374052.40	1287010.15
2	374023.41	1287052.65
3	373958.55	1287144.53
4	373956.87	1287147.00
5	373898.11	1287233.55
6	373806.92	1287367.70
7	373803.07	1287373.86
8	373801.32	1287376.22
9	373800.22	1287377.49
10	373776.57	1287362.18

Номер точки	Координаты	
	X	Y
11	373737.86	1287335.58
12	373735.61	1287332.95
13	373756.26	1287303.17
14	373773.25	1287278.48
15	373772.12	1287277.69
16	373776.62	1287270.98
17	373777.84	1287271.80
18	373781.72	1287266.18
19	373805.37	1287231.89
20	373823.97	1287204.71

Номер точки	Координаты	
	X	Y
21	373822.85	1287203.90
22	373829.67	1287193.91
23	373815.01	1287183.81
24	373813.07	1287186.62
25	373765.42	1287154.15
26	373761.03	1287155.93
27	373756.31	1287160.14
28	373738.30	1287186.31
29	373714.44	1287221.90
30	373703.47	1287239.49
31	373686.30	1287247.50
32	373677.33	1287250.11
33	373672.62	1287251.13
34	373660.05	1287256.82
35	373646.60	1287274.67
36	373623.31	1287259.01
37	373629.15	1287256.95
38	373653.50	1287249.38
39	373658.74	1287247.75
40	373678.05	1287241.74
41	373678.74	1287239.54
42	373695.13	1287233.53
43	373713.72	1287207.13

Номер точки	Координаты	
	X	Y
44	373735.19	1287176.62
45	373684.88	1287142.42
46	373690.13	1287134.83
47	373730.83	1287139.69
48	373734.34	1287131.29
49	373735.49	1287088.03
50	373709.77	1287070.14
51	373732.04	1287036.93
52	373667.04	1286993.03
53	373687.54	1286968.97
54	373700.36	1286947.09
55	373698.47	1286917.37
56	373695.84	1286894.65
57	373708.09	1286876.38
58	373714.66	1286873.41
59	373750.42	1286885.16
60	373765.28	1286890.23
61	373813.66	1286906.78
62	373820.06	1286908.68
63	373858.57	1286921.40
64	373911.99	1286939.79
65	373953.11	1286956.71
66	374015.50	1286985.78



от 01.04.2022 № 42

Чертеж межевания территории, отображающий границы изменяемых и  
образуемых земельных участков

Схема расположения листов

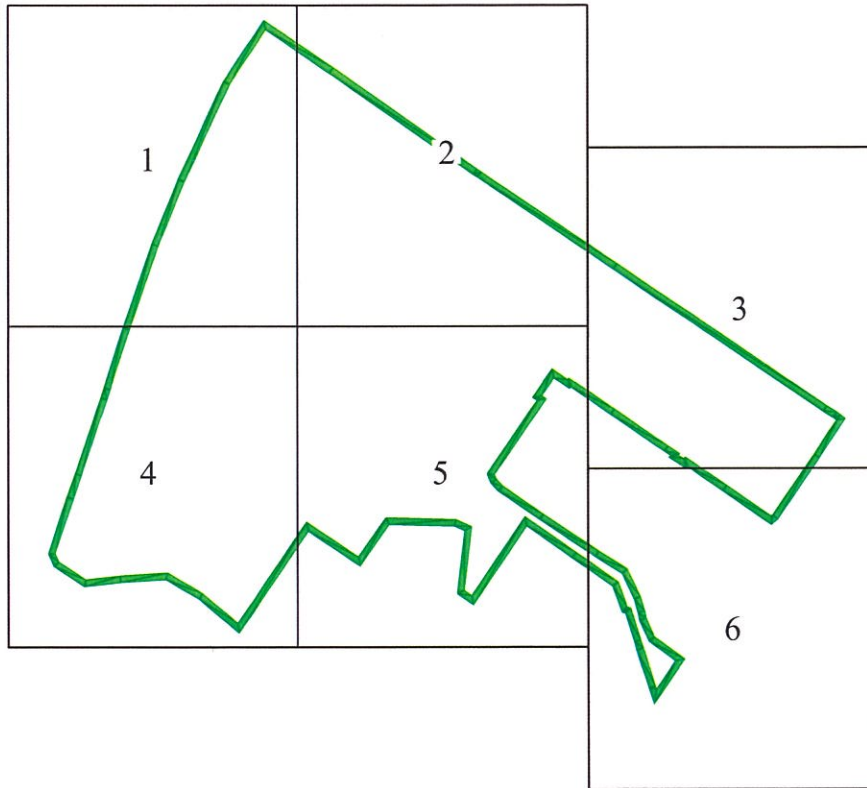

Условные обозначения:



- границы территории, в отношении которой утвержден проект межевания территории



- границы изменяемых земельных участков

2

- номера поворотных точек изменяемых земельных участков

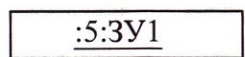

:5:3У1

- границы образуемых земельных участков

7

- номера поворотных точек образуемых земельных участков

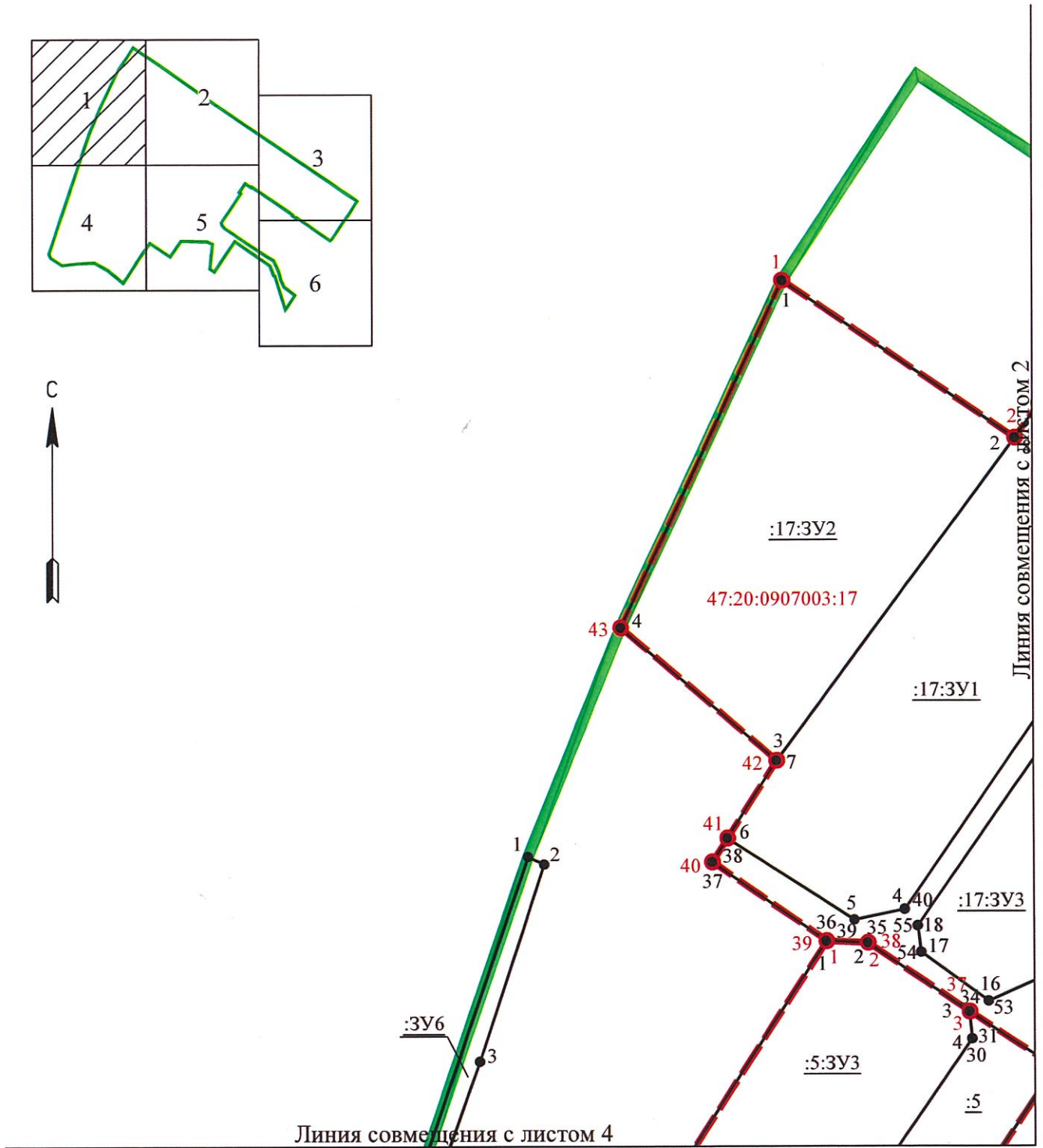
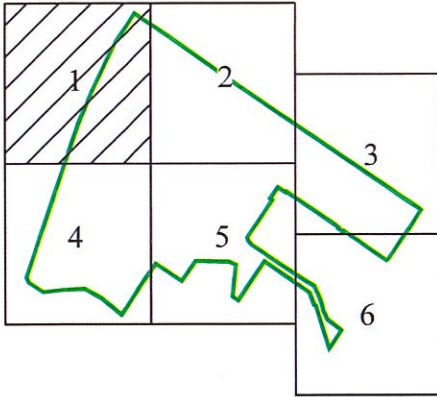



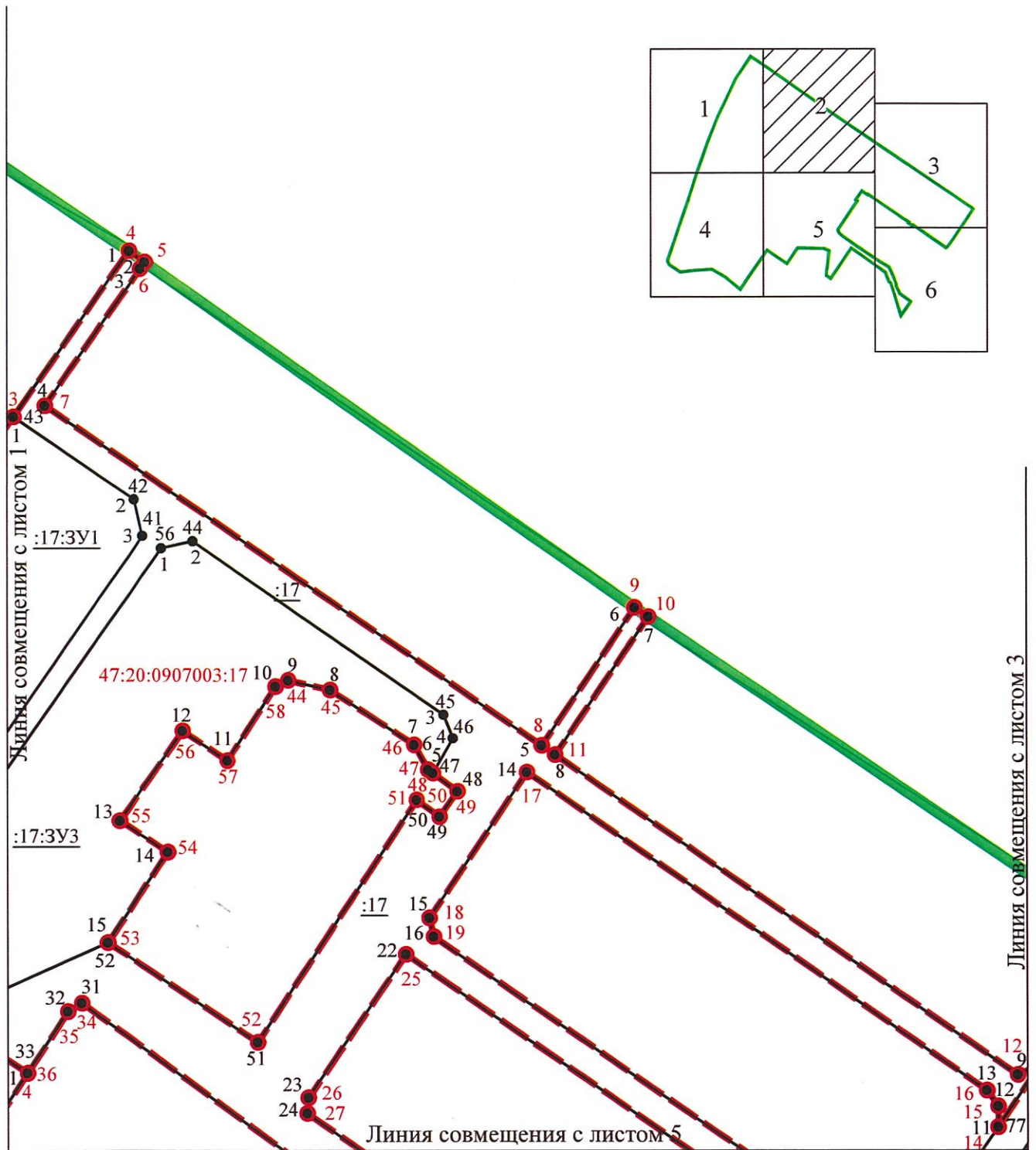

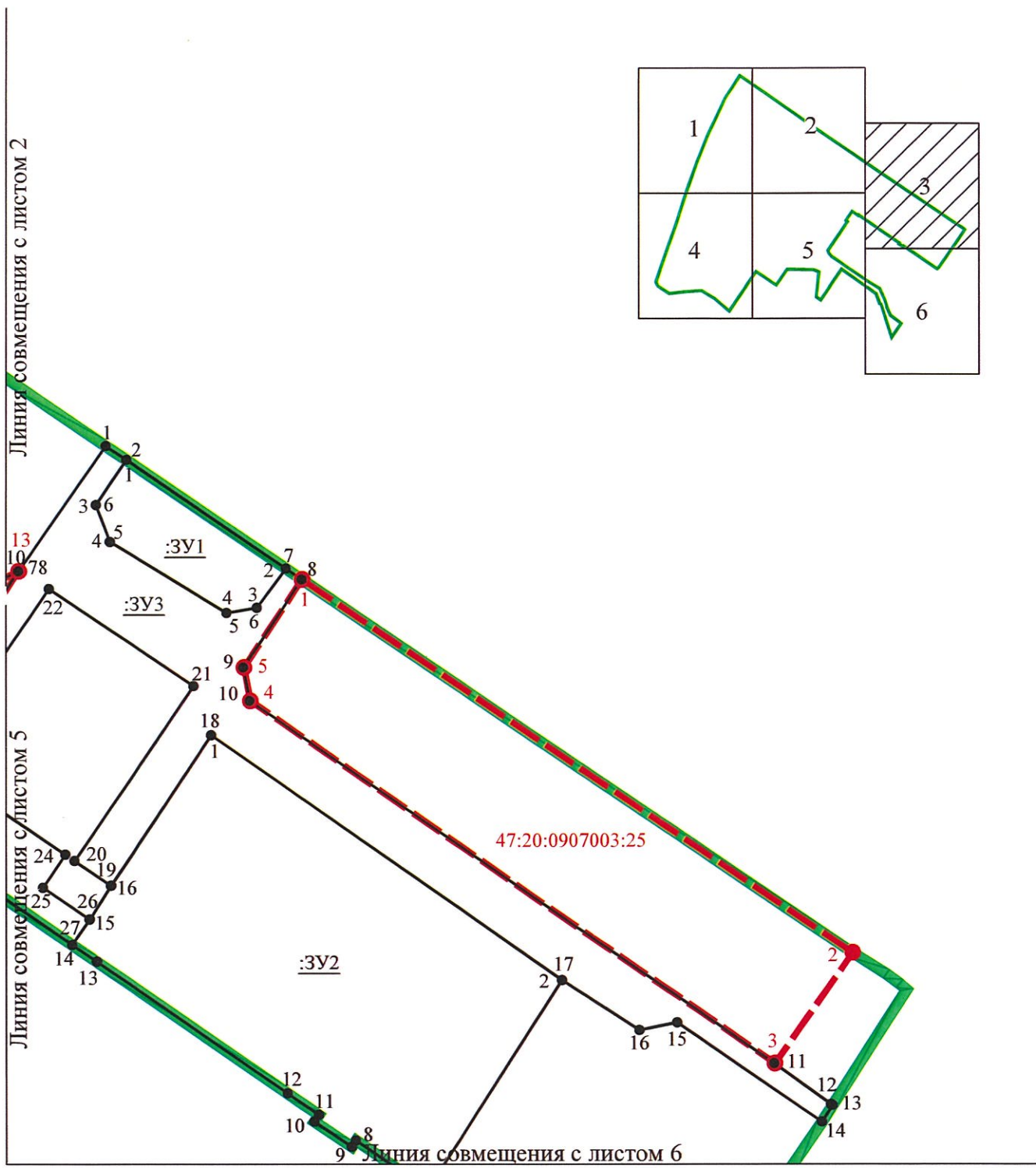



Линия совмещения с листом 1

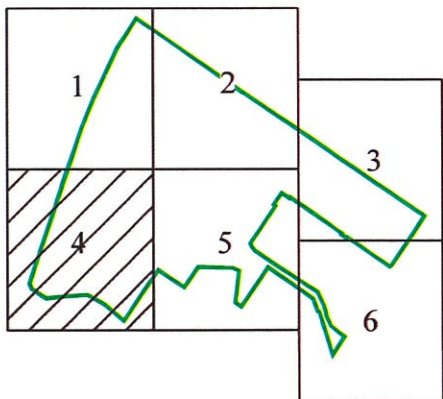
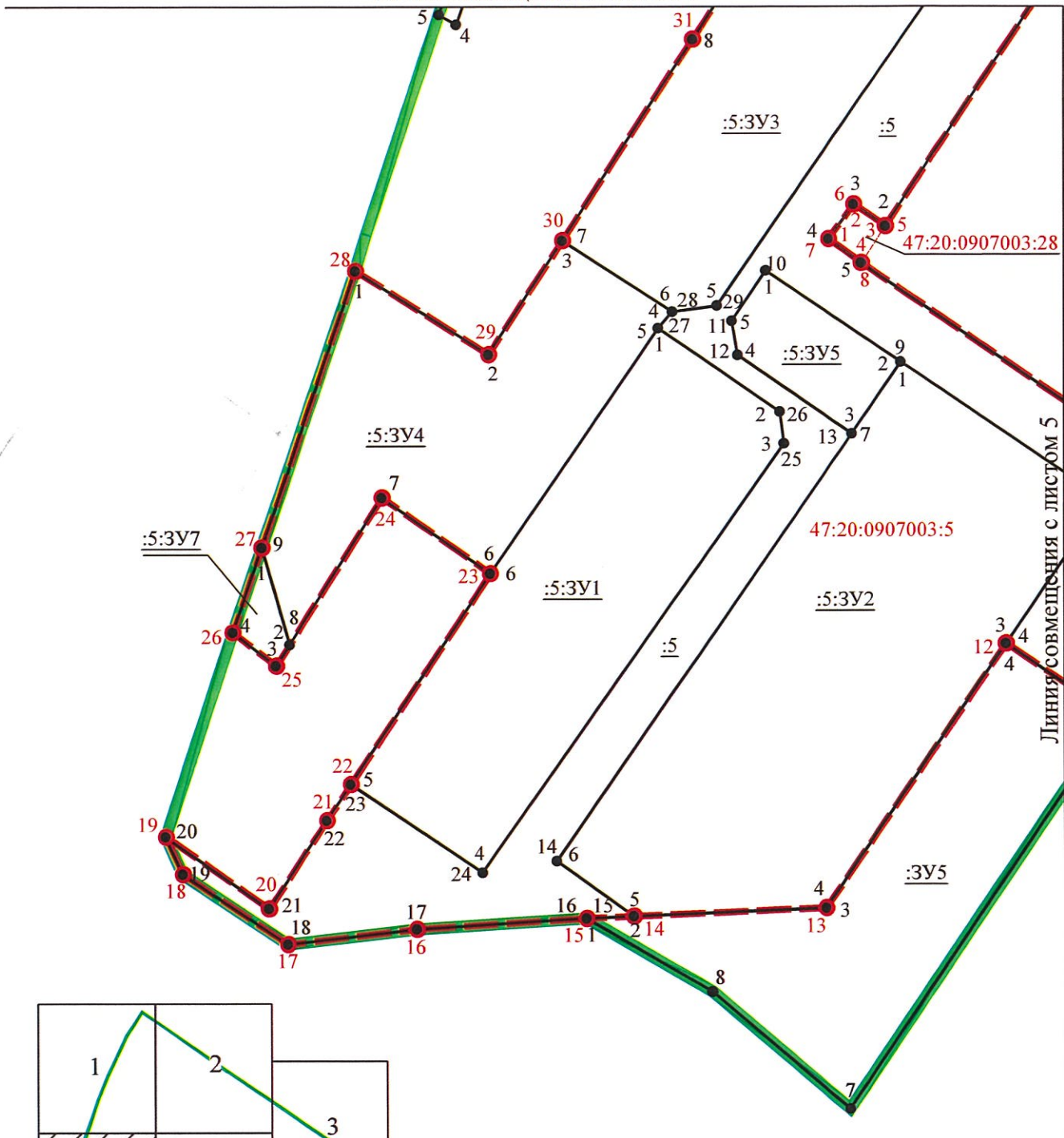

Линия совмещения с листом 2

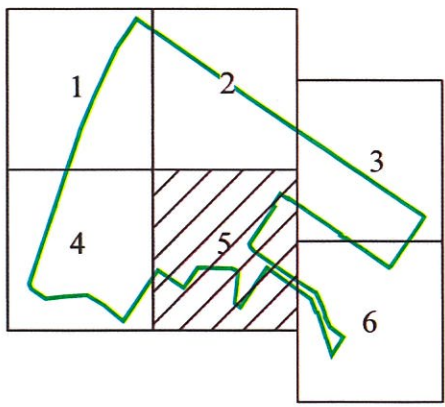
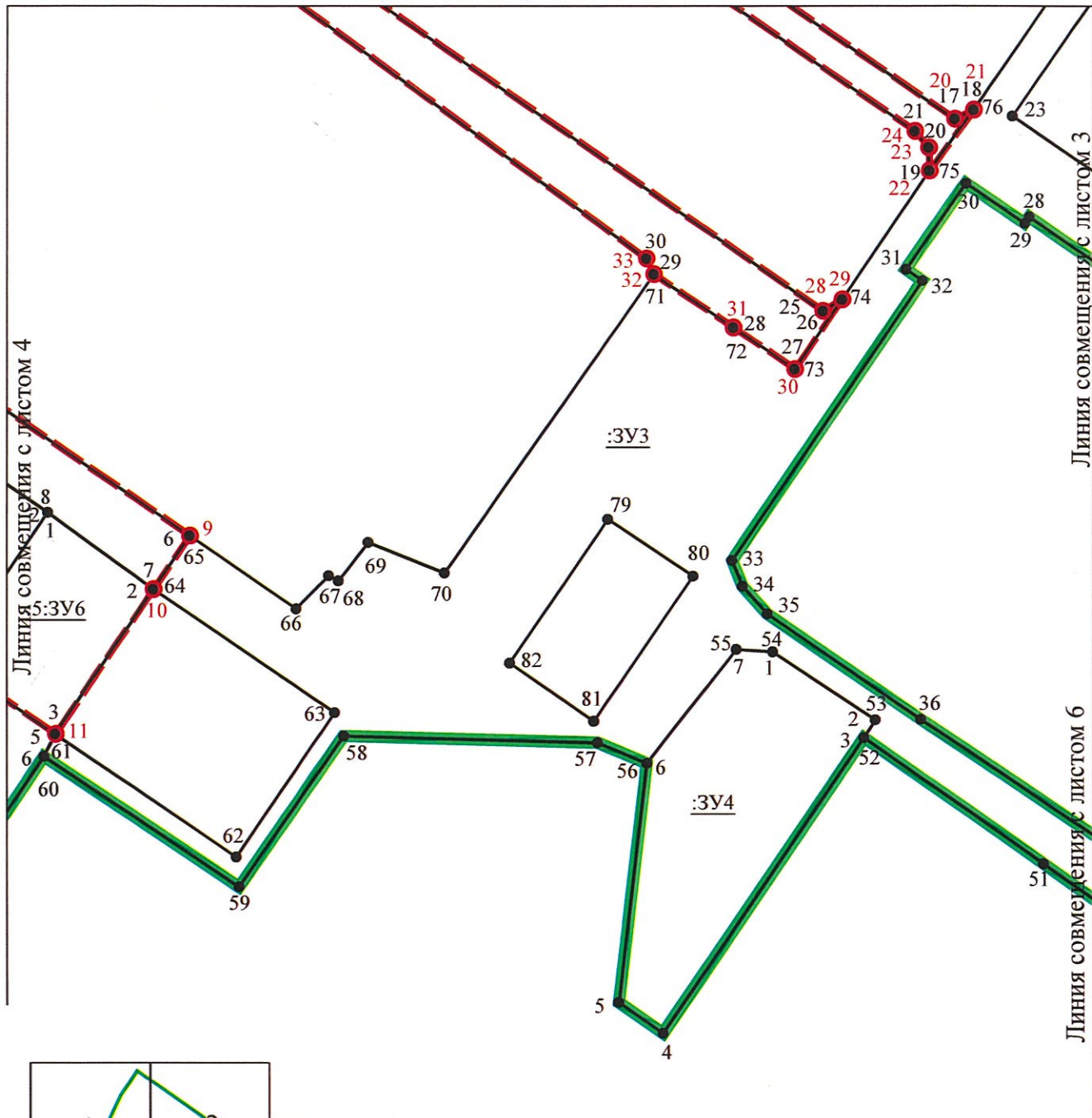



Линия совмещения с листом 3

Линия совмещения с листом 5

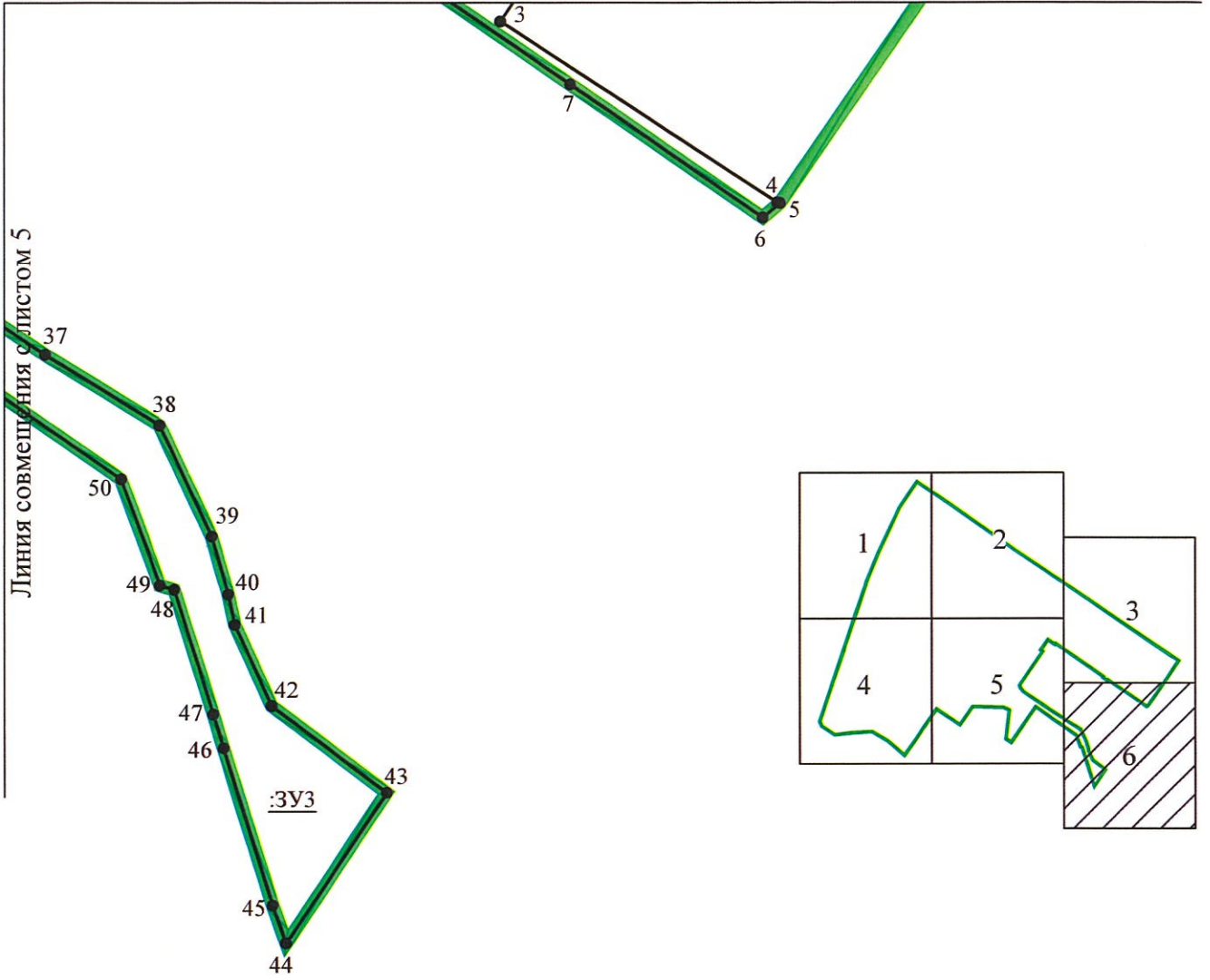



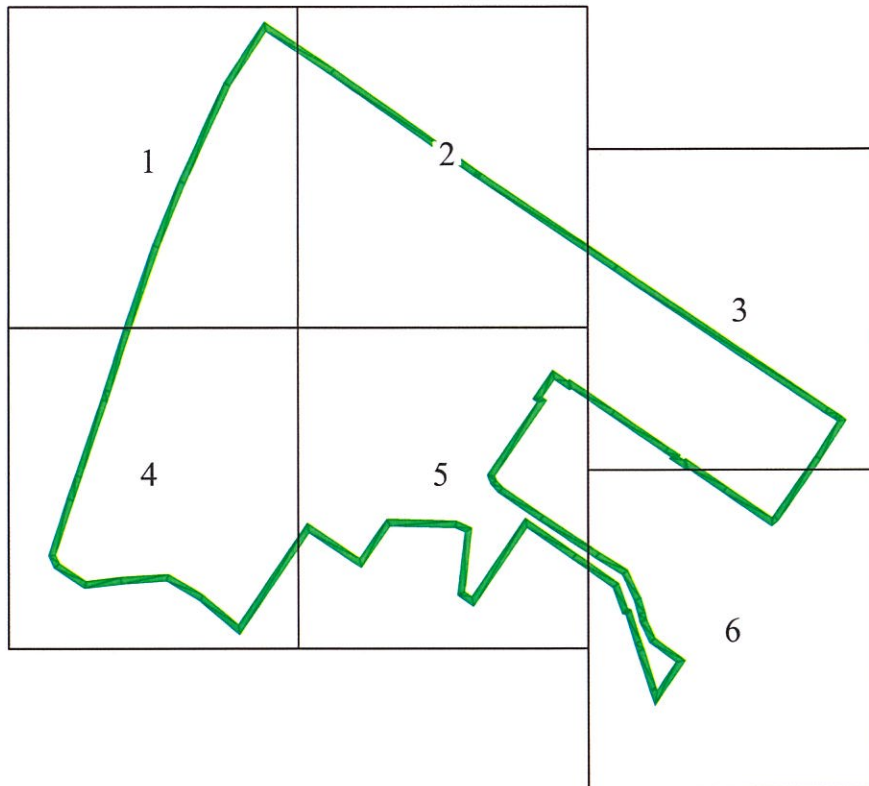

от 01.04.2022 № 42

Чертеж межевания территории, отображающий красные линии, линии отступа от красных линий в целях определения мест допустимого размещения зданий, строений, сооружений

Схема расположения листов

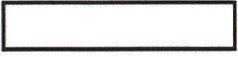

Условные обозначения:

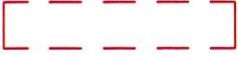
-  - границы территории, в отношении которой утвержден проект межевания территории
-  - номера характерных точек границы территории, в отношении которой утвержден проект межевания территории
-  - устанавливаемые красные линии
-  - номера характерных точек устанавливаемых красных линий
-  - линии отступа от красных линий в целях определения мест допустимого размещения зданий, строений, сооружений



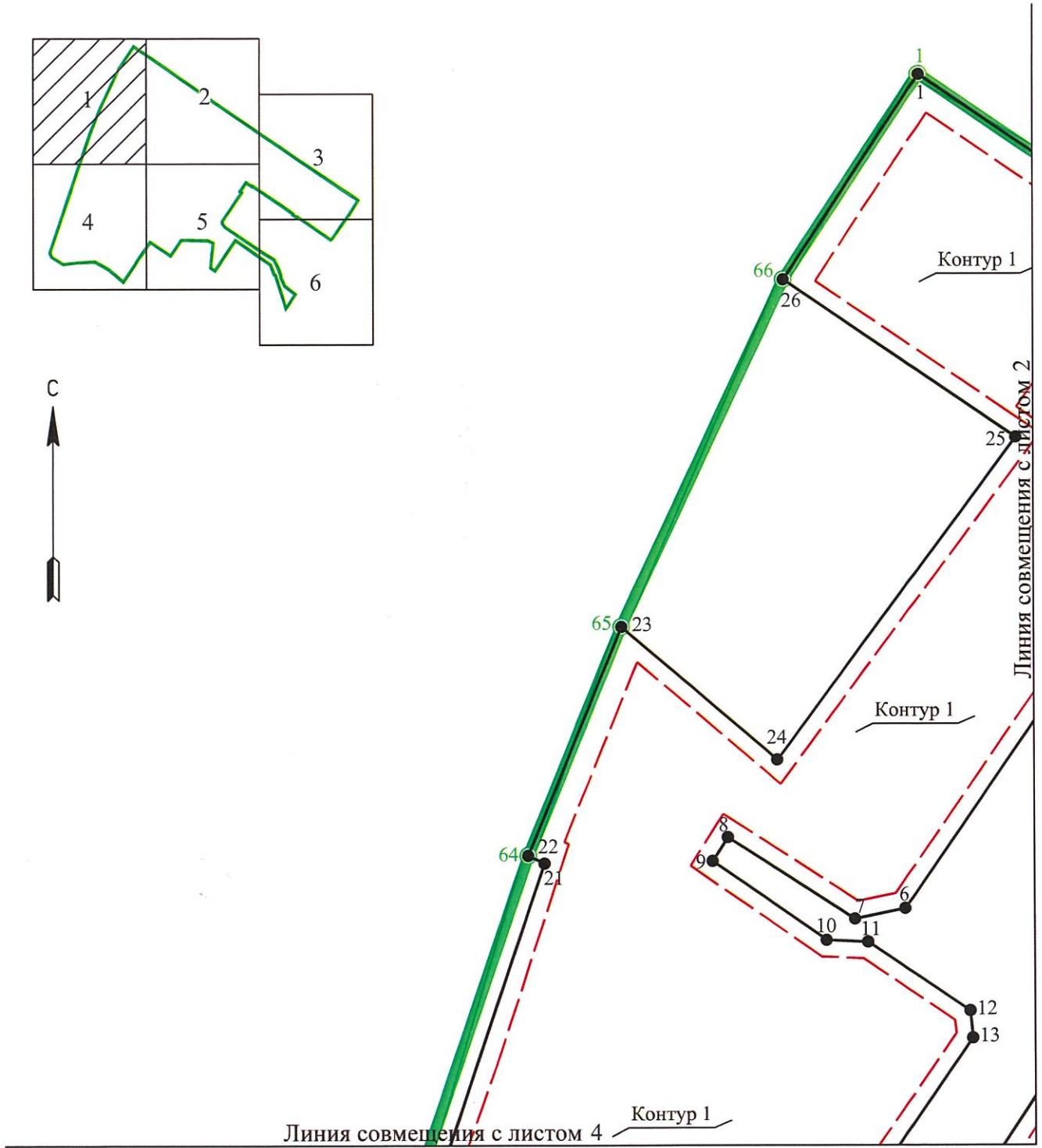
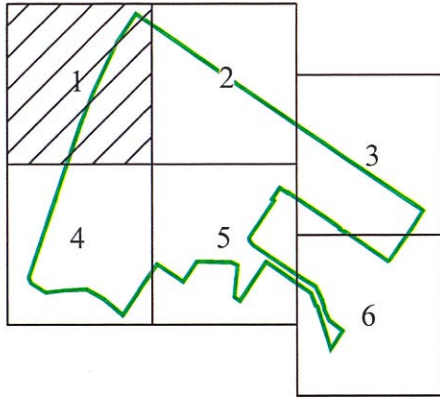

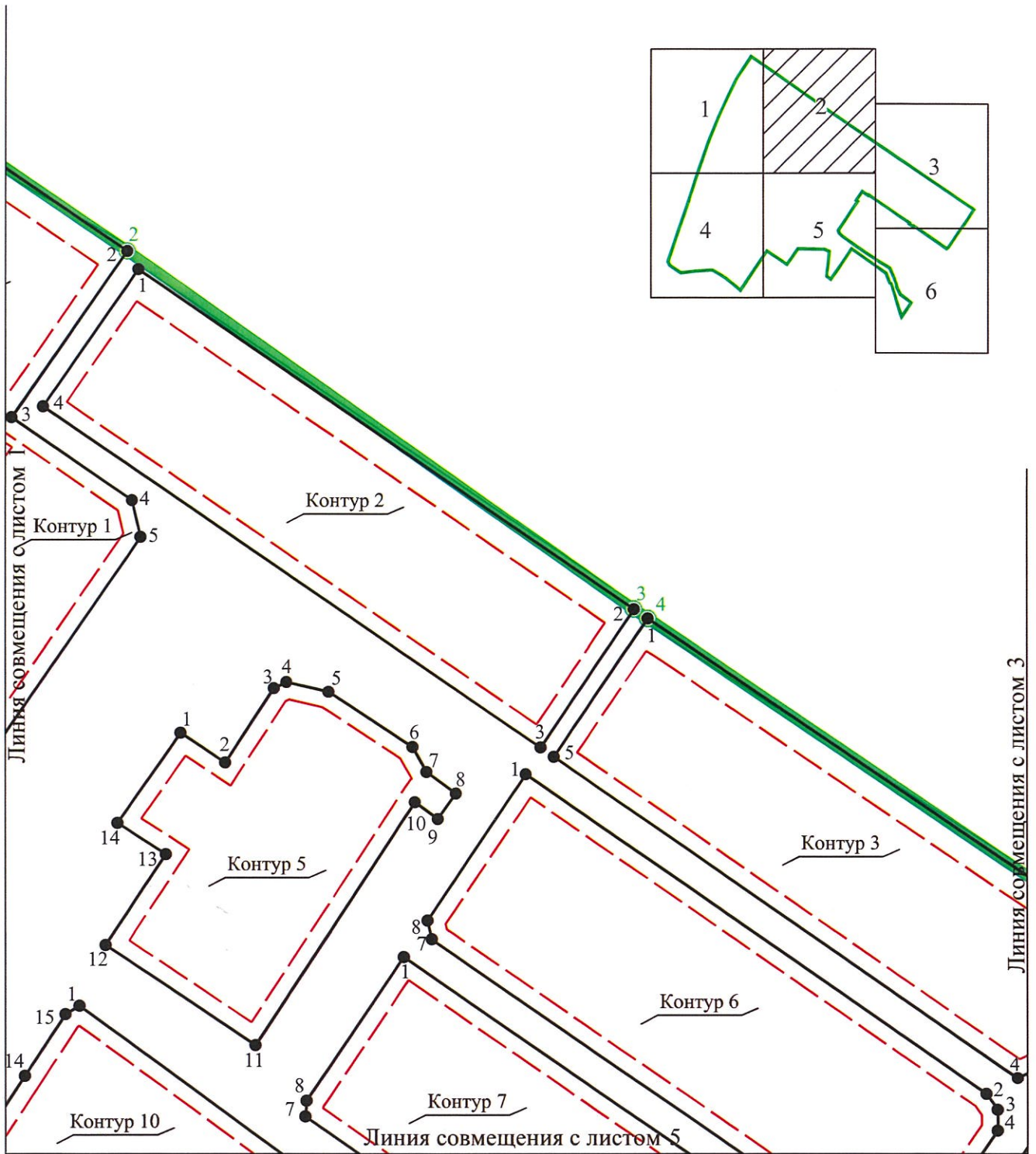



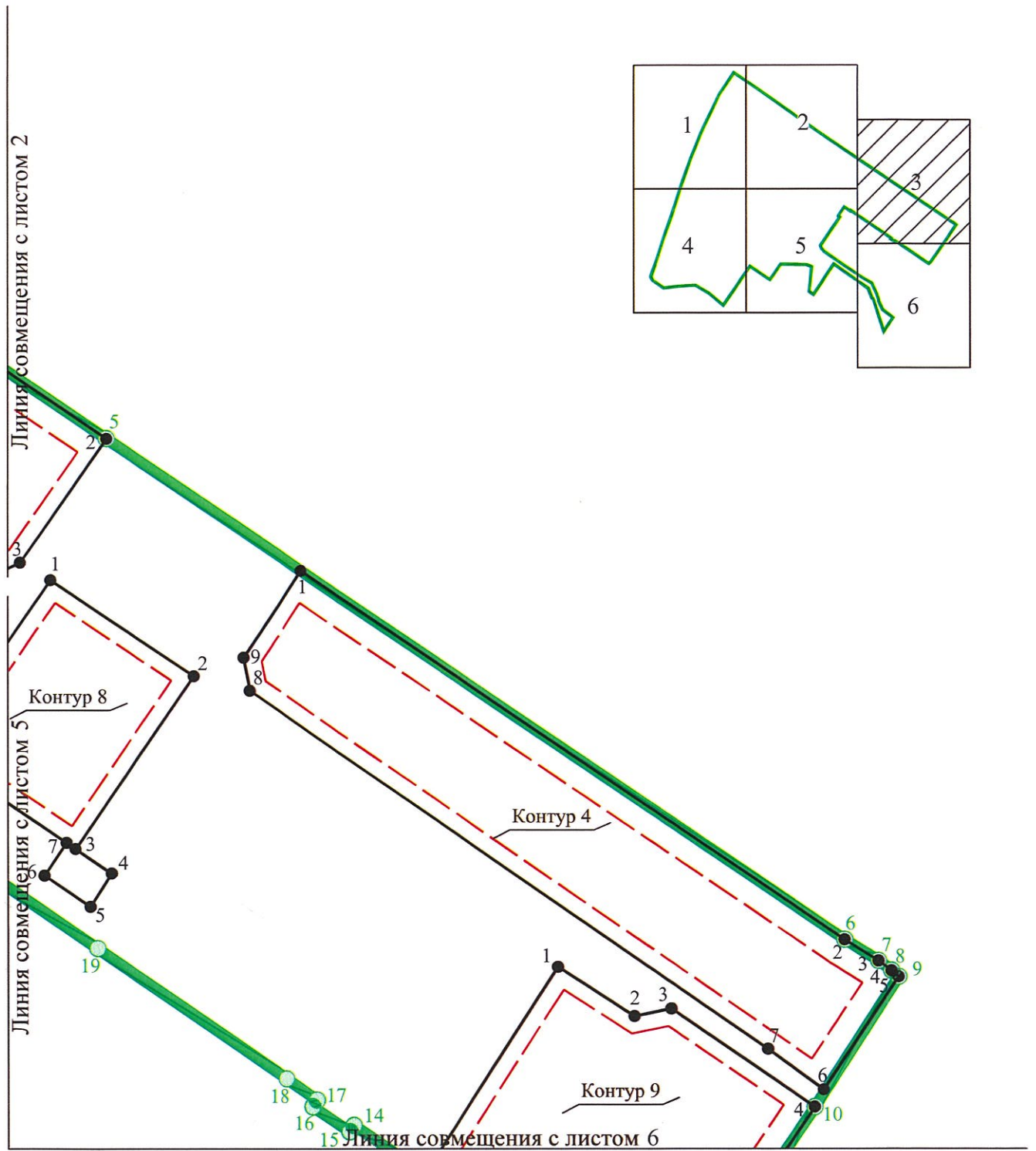

Линия совмещения с листом 1

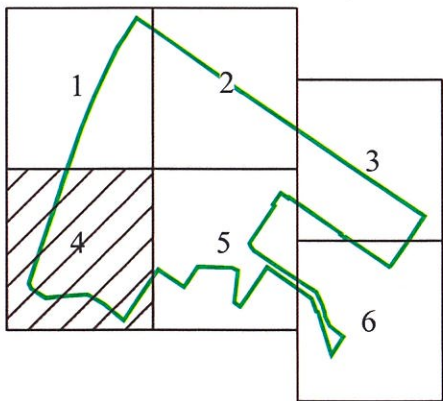
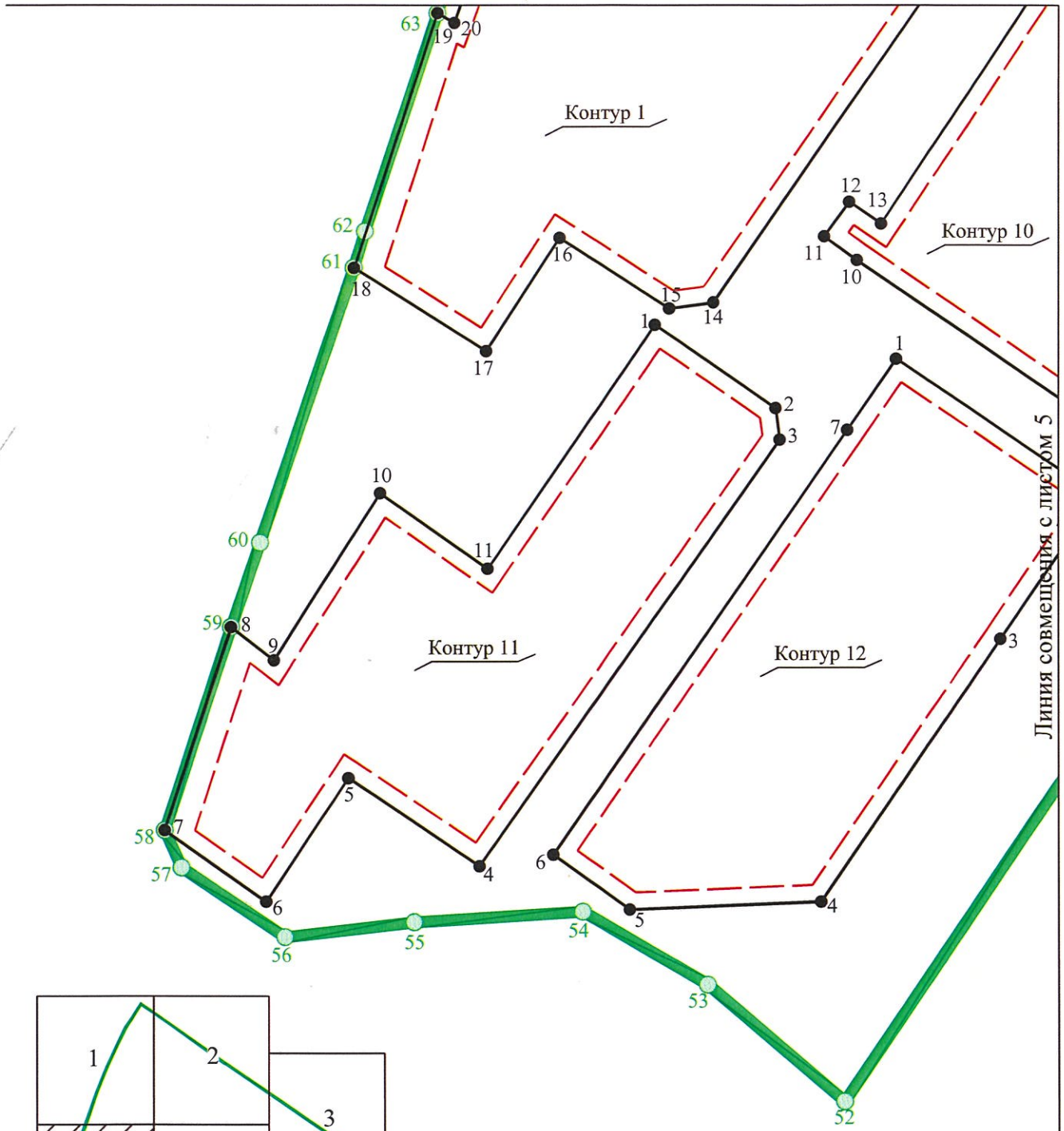



Линия совмещения с листом 2

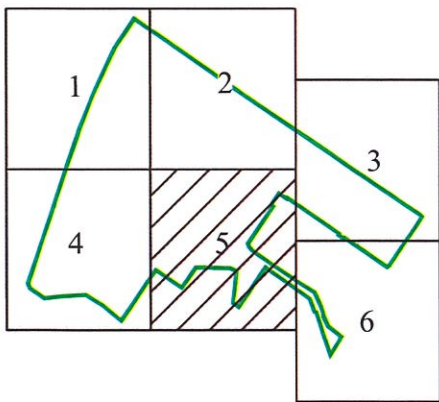
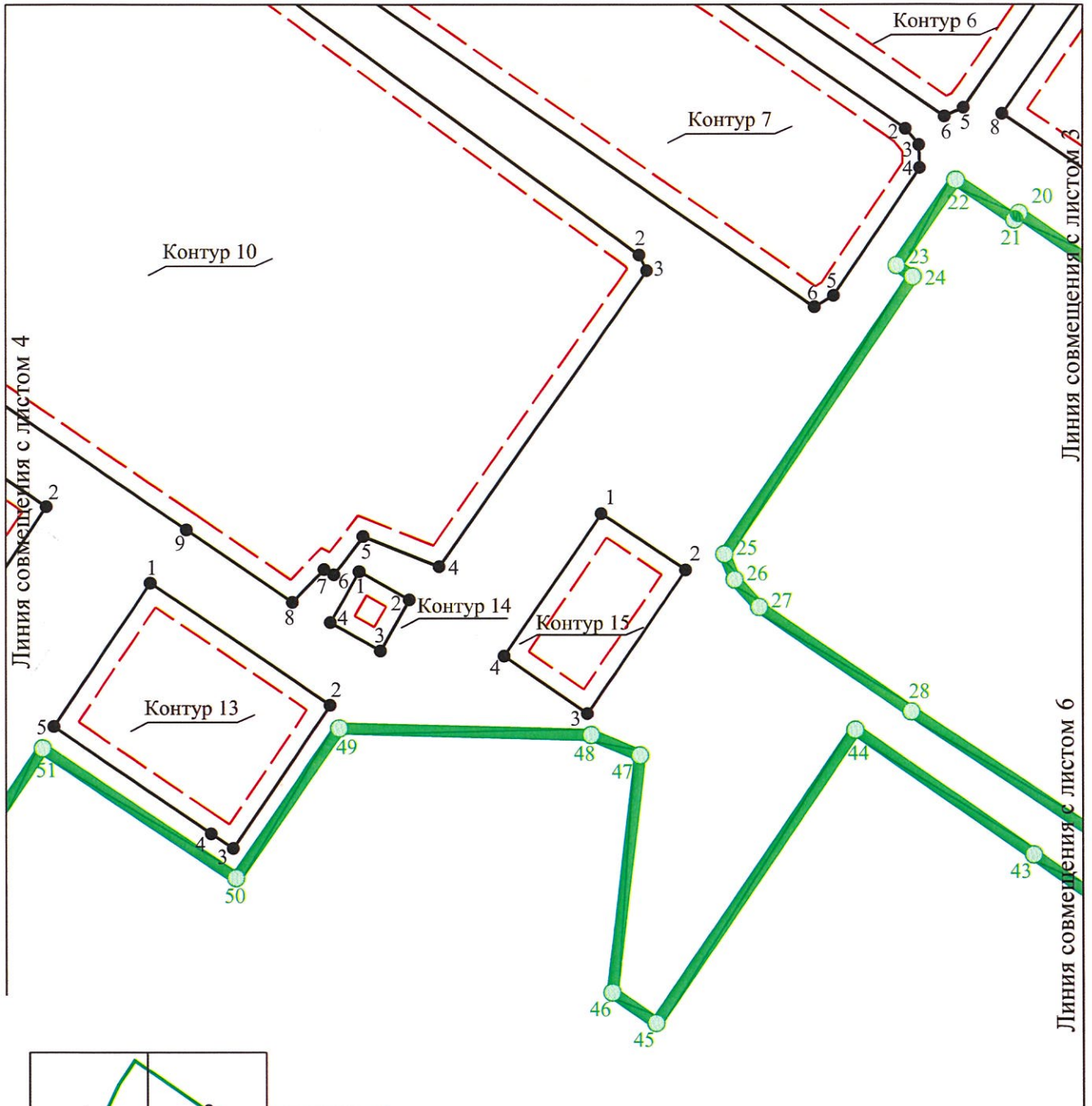

Линия совмещения с листом 3

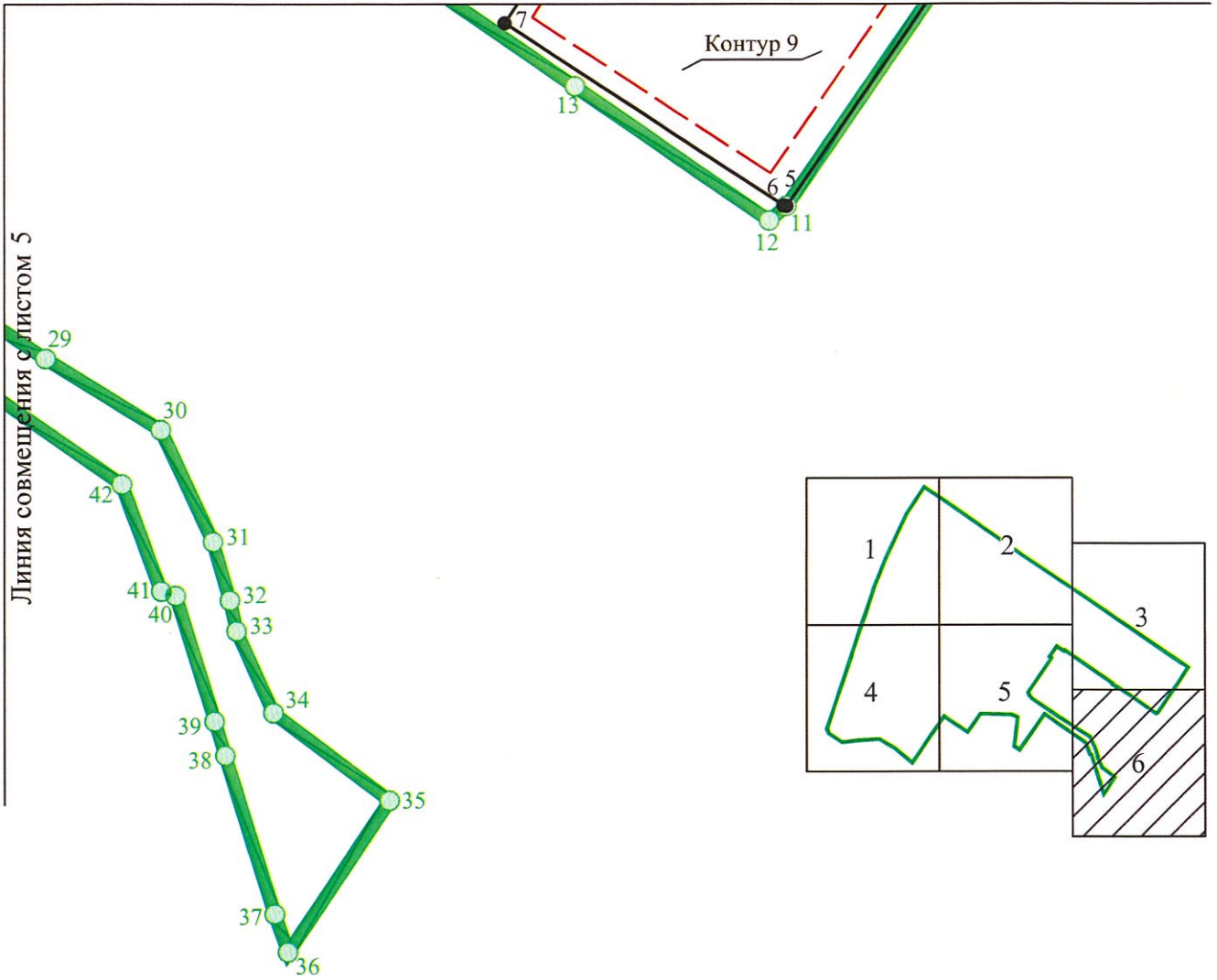



Приложение  
к чертежу межевания территории,  
отображающему красные линии,  
линии отступа от красных линий  
в целях определения мест допустимого  
размещения зданий, строений, сооружений

Перечень координат характерных точек устанавливаемых красных линий

Номер точки	Координаты	
	X	Y
Контур 1		
1	374052.40	1287010.15
2	374023.41	1287052.65
3	373993.31	1287031.74
4	373978.29	1287053.50
5	373971.64	1287055.08
6	373902.48	1287007.46
7	373900.56	1286998.38
8	373915.25	1286975.60
9	373910.98	1286972.86
10	373896.77	1286993.27
11	373896.45	1287000.76
12	373884.08	1287018.95
13	373879.22	1287019.43
14	373807.55	1286969.98
15	373806.50	1286962.27
16	373818.97	1286942.99
17	373799.02	1286930.08
18	373813.66	1286906.78
19	373858.57	1286921.40
20	373856.85	1286924.43
21	373910.61	1286942.70
22	373911.99	1286939.79
23	373953.11	1286956.71
24	373929.16	1286984.51
25	373987.15	1287027.46
26	374015.50	1286985.78
Контур 2		
1	374020.13	1287054.65
2	373958.55	1287144.53
3	373933.48	1287127.64
4	373995.31	1287037.40
Контур 3		
1	373956.87	1287147.00

Номер точки	Координаты	
	X	Y
2	373898.11	1287233.55
3	373875.57	1287217.83
4	373873.67	1287213.81
5	373931.80	1287130.06
Контур 4		
1	373874.09	1287268.88
2	373806.92	1287367.70
3	373803.07	1287373.86
4	373801.32	1287376.22
5	373800.22	1287377.49
6	373779.73	1287363.82
7	373787.07	1287353.70
8	373852.25	1287259.51
9	373858.23	1287258.36
Контур 5		
1	373936.15	1287062.31
2	373930.73	1287070.42
3	373944.21	1287079.23
4	373945.34	1287081.58
5	373943.58	1287089.17
6	373933.60	1287104.43
7	373929.07	1287106.96
8	373925.16	1287112.29
9	373920.56	1287108.99
10	373923.59	1287104.85
11	373879.64	1287075.89
12	373897.73	1287048.70
13	373914.17	1287059.59
14	373919.82	1287050.87
Контур 6		
1	373928.64	1287124.97
2	373870.84	1287208.24
3	373867.99	1287210.28
4	373864.19	1287210.25

Номер точки	Координаты	
	X	Y
5	373842.19	1287195.21
6	373840.64	1287192.05
7	373898.77	1287107.89
8	373902.18	1287107.15
Контур 7		
1	373895.59	1287102.82
2	373838.55	1287185.33
3	373835.74	1287187.66
4	373831.81	1287187.80
5	373809.87	1287172.91
6	373807.90	1287169.65
7	373866.73	1287084.91
8	373869.56	1287085.12
Контур 8		
1	373872.38	1287223.35
2	373854.90	1287249.33
3	373823.43	1287227.94
4	373818.99	1287234.47
5	373812.95	1287230.63
6	373818.63	1287222.25
7	373824.57	1287226.26
8	373841.15	1287201.82
Контур 9		
1	373802.05	1287315.63
2	373793.07	1287329.49
3	373794.43	1287336.15
4	373776.57	1287362.18
5	373737.86	1287335.58
6	373737.95	1287335.14
7	373766.02	1287292.36
Контур 10		
1	373886.77	1287044.01
2	373816.82	1287139.59
3	373814.16	1287140.88
4	373763.28	1287105.21
5	373768.49	1287092.17
6	373761.95	1287087.13
7	373762.82	1287085.48
8	373757.17	1287079.92
9	373769.65	1287061.66
10	373815.02	1286995.29

Номер точки	Координаты	
	X	Y
11	373819.22	1286989.56
12	373825.27	1286994.00
13	373821.47	1286999.53
14	373874.08	1287034.14
15	373885.22	1287041.47
Контур 11		
1	373803.64	1286959.77
2	373788.97	1286980.99
3	373783.42	1286981.70
4	373708.36	1286928.92
5	373723.86	1286905.84
6	373702.07	1286891.33
7	373714.66	1286873.41
8	373750.42	1286885.16
9	373744.56	1286892.69
10	373773.99	1286911.35
11	373760.69	1286930.35
Контур 12		
1	373797.68	1287002.17
2	373773.63	1287037.58
3	373748.37	1287020.41
4	373702.12	1286988.97
5	373700.71	1286955.35
6	373710.39	1286941.88
7	373785.15	1286993.58
Контур 13		
1	373760.50	1287055.50
2	373739.47	1287086.49
3	373714.86	1287069.66
4	373717.41	1287065.88
5	373735.81	1287038.88
Контур 14		
1	373762.46	1287091.47
2	373757.60	1287100.08
3	373748.83	1287095.12
4	373753.69	1287086.52
Контур 15		
1	373772.45	1287133.04
2	373762.76	1287147.58
3	373738.00	1287130.64
4	373747.92	1287116.35